

CHECK-LIST

(X)	QT	DESCRIÇÃO
		RODA FIXA
		RODA GIRATÓRIA SEM FREIO
		RODA GIRATÓRIA COM FREIO
		PUXADOR
		PARAFUSOS DE 1/4" X 3/4"
		PARAFUSOS DE 5/16" X 3/4"
		ARRUELAS DE 1/4"
		ARRUELAS DE 5/16"

Conferente: _____

Reg: _____

Rua: Coelho Neto nº 48 - Fone: (14) 3401-2425
Fax: (14) 3422-3544 CEP: 17510-013 - Marília-SP.

TIL MARCON

<http://www.marcon.ind.br>



MANUAL DE INSTRUÇÕES RACK PARA COMPUTADORES

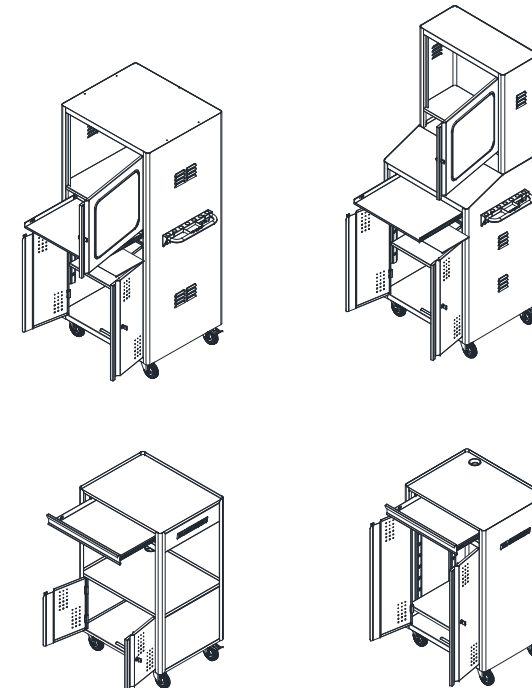

Julho / 2014

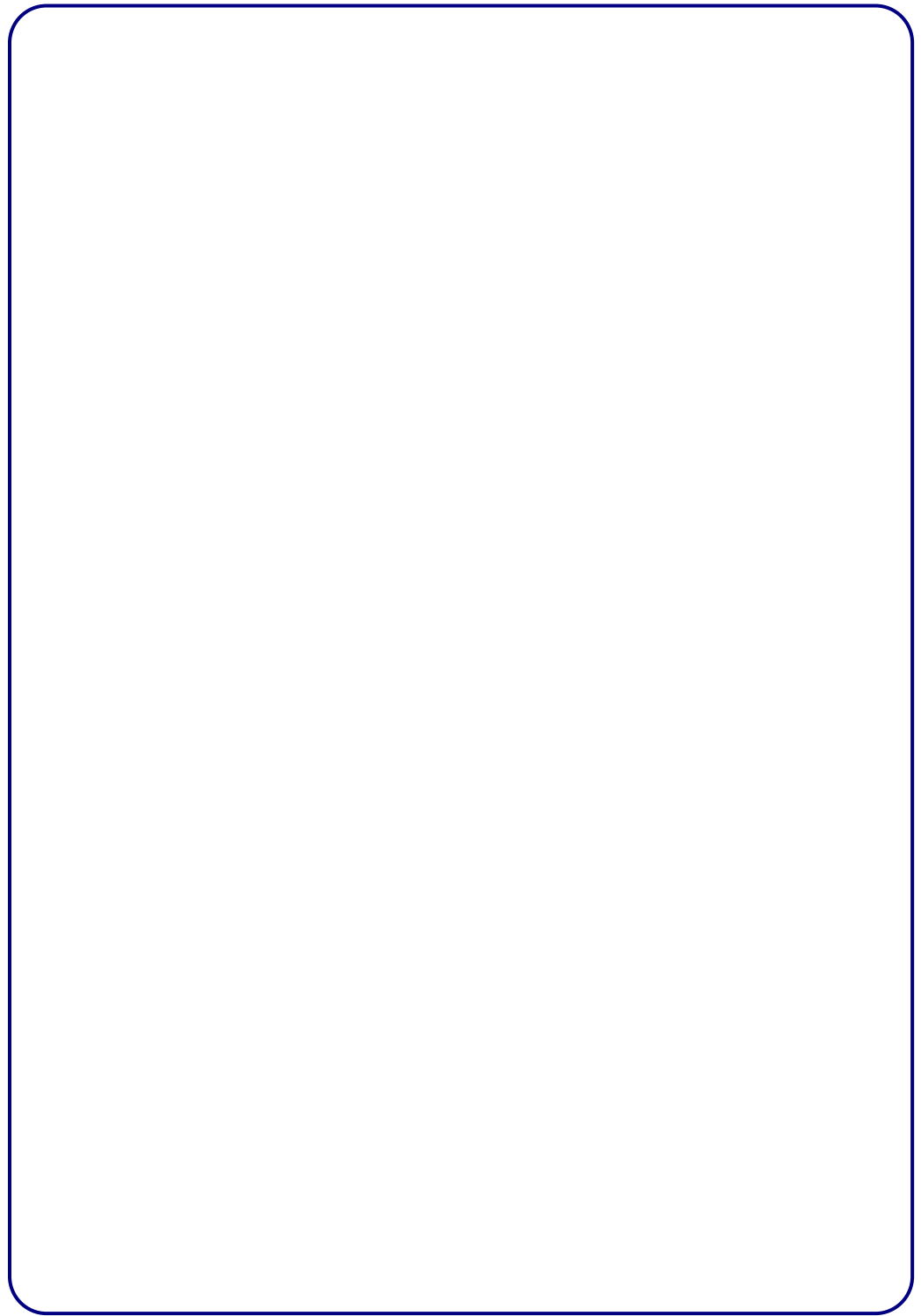
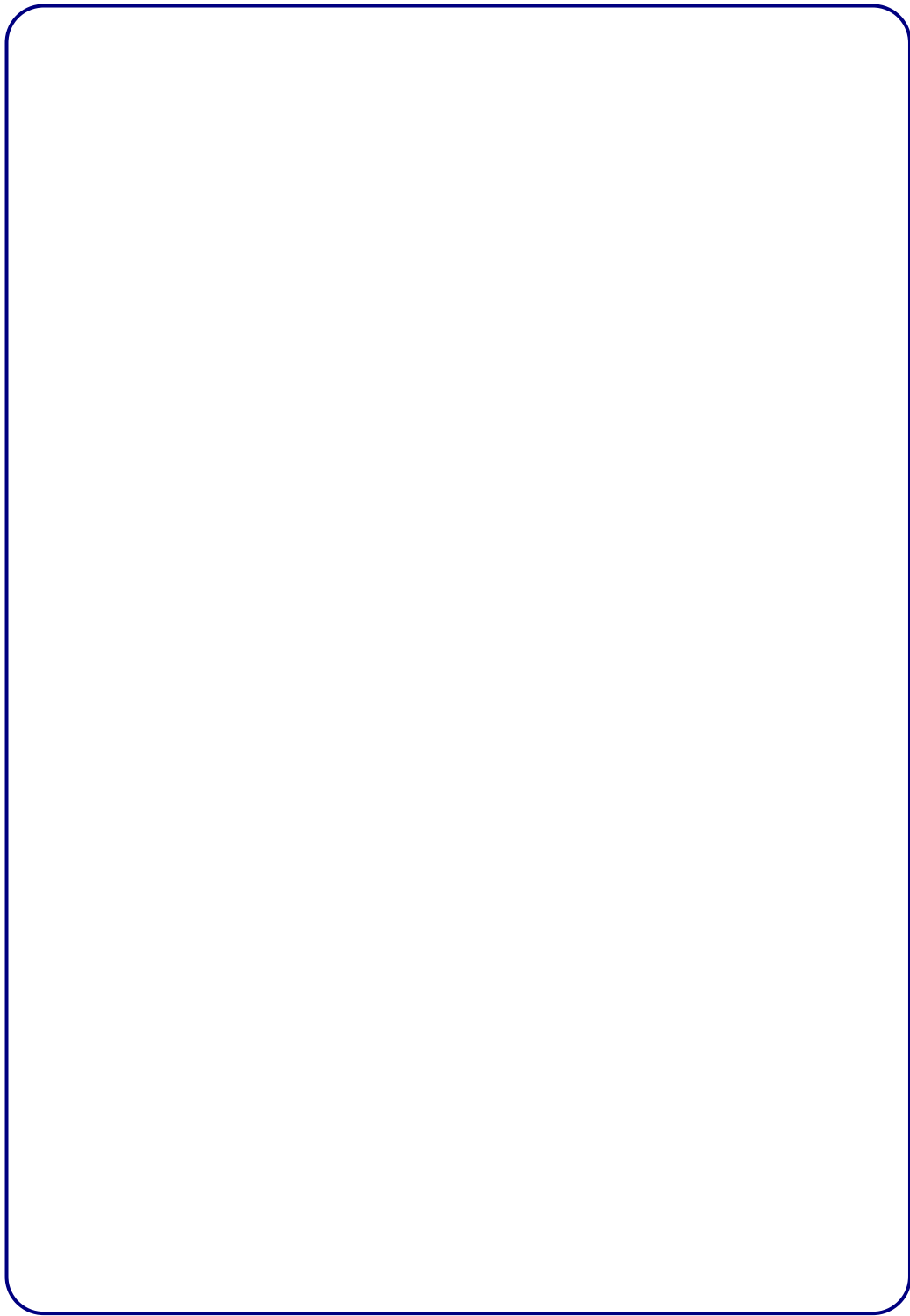

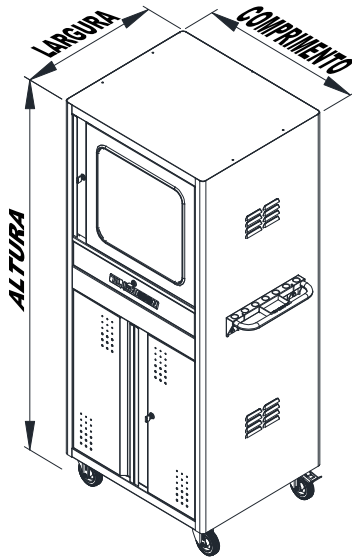

PRODUTO	COMPRIMENTO	LARGURA	ALTURA
CR-29	700	600	1620
CR-44	660	520	1125
CR-45	660	520	1125
CR-89	700	600	1887

PREZADO CLIENTE

- Leia atentamente todas as instruções contidas neste manual.
- Oriente a todos os usuários do produto sobre as melhores condições, formas e cuidados na sua utilização, garantindo assim, maior tempo de vida útil do equipamento.

Devido ao programa de melhoria contínua da empresa, as especificações e os produtos presentes neste manual poderão sofrer alterações sem aviso prévio. As figuras contidas neste manual têm caráter meramente ilustrativo.

SOBRE OS RACK PARA COMPUTADORES

- Os rack's para computadores Marcon saem de fábrica em perfeitas condições de uso, design moderno, detalhes inovadores e acessórios práticos. Sua principal característica é a flexibilidade na organização de computadores. É produzido com chapa de aço reforçado e seguindo as normas atuais de qualidade, conforto e segurança. Após sua industrialização, os rack para computadores passam por um tratamento de superfície e pintura epox com secagem a 220°C. Todas estas características tornam os rack's para computadores Marcon aliado na organização de seu posto de trabalho.

PARAFUSANDO AS RODAS

- Para parafusar as rodas, retire o suporte para teclado.

As corredejas telescópicas possuem um sistema de trava especial. Para liberar a gaveta basta puxar para cima a **trava da corredeja esquerda** e puxar para baixo a **trava da corredeja direita** ao mesmo tempo soltando assim a gaveta. Para acoplar a gaveta novamente, encaixe-a no trilho e feche-a até o final.

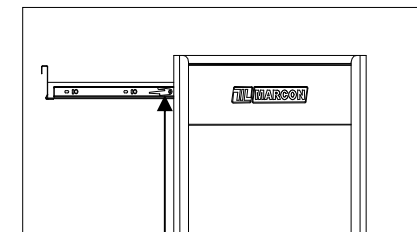
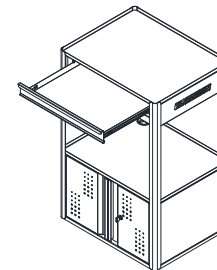

TRAVA DA
CORREDEJA

- Depois de retirar o suporte para teclado, vire o rack de forma que sua parte inferior fique para cima. Isso facilitará a montagem das rodas.
- Posicione as rodas no carrinho e parafuse conforme figura a seguir.

ATENÇÃO

AS RODAS GIRATÓRIAS DEVERÃO SER PARAFUSADAS NO LADO DIREITO DO RACK E AS RODAS FIXAS NO LADO ESQUERDO

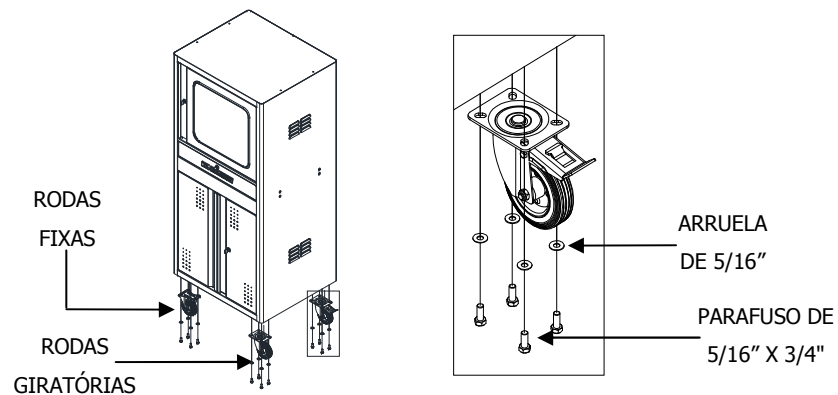

PARAFUSANDO O PUXADOR

- Se seu rack para computador possuir puxador, posicione-o nos furos indicados e parafuse como mostra figura abaixo.

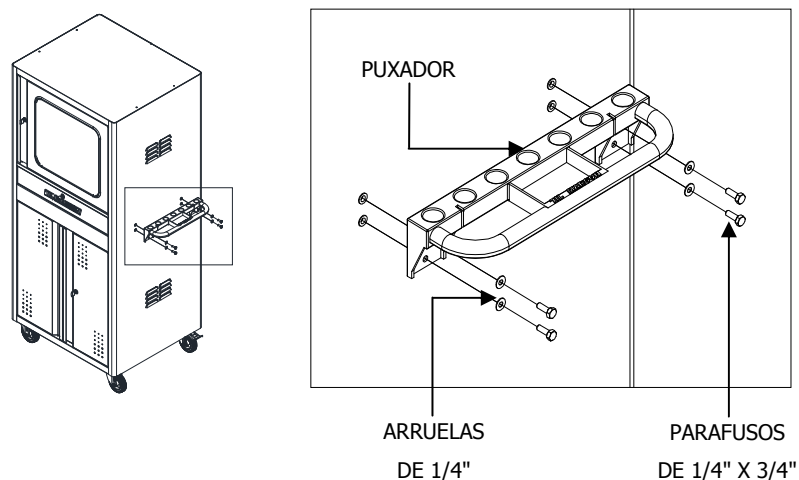

- Recoloque o suporte para teclado no seu respectivo lugar.
- Alguns rack's possuem prateleira removível, podendo sua altura ser alterada de acordo com sua necessidade.
- Para alterar a altura da bandeja removível, apenas puxe-a para cima e encaixe-a nas travas na altura desejada.

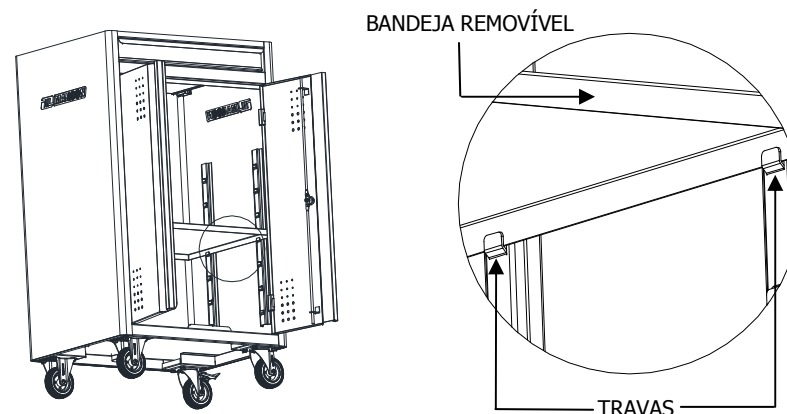

- O rack CR-29 e CR-89 possuem um suporte para o mouse. Ele se encontra embaixo do suporte para teclado. Para usá-lo puxe o suporte do teclado até o final e do lado direito, embaixo do suporte do teclado, puxe o suporte do mouse.

